

6年生以下男子シングルス部（6BS）

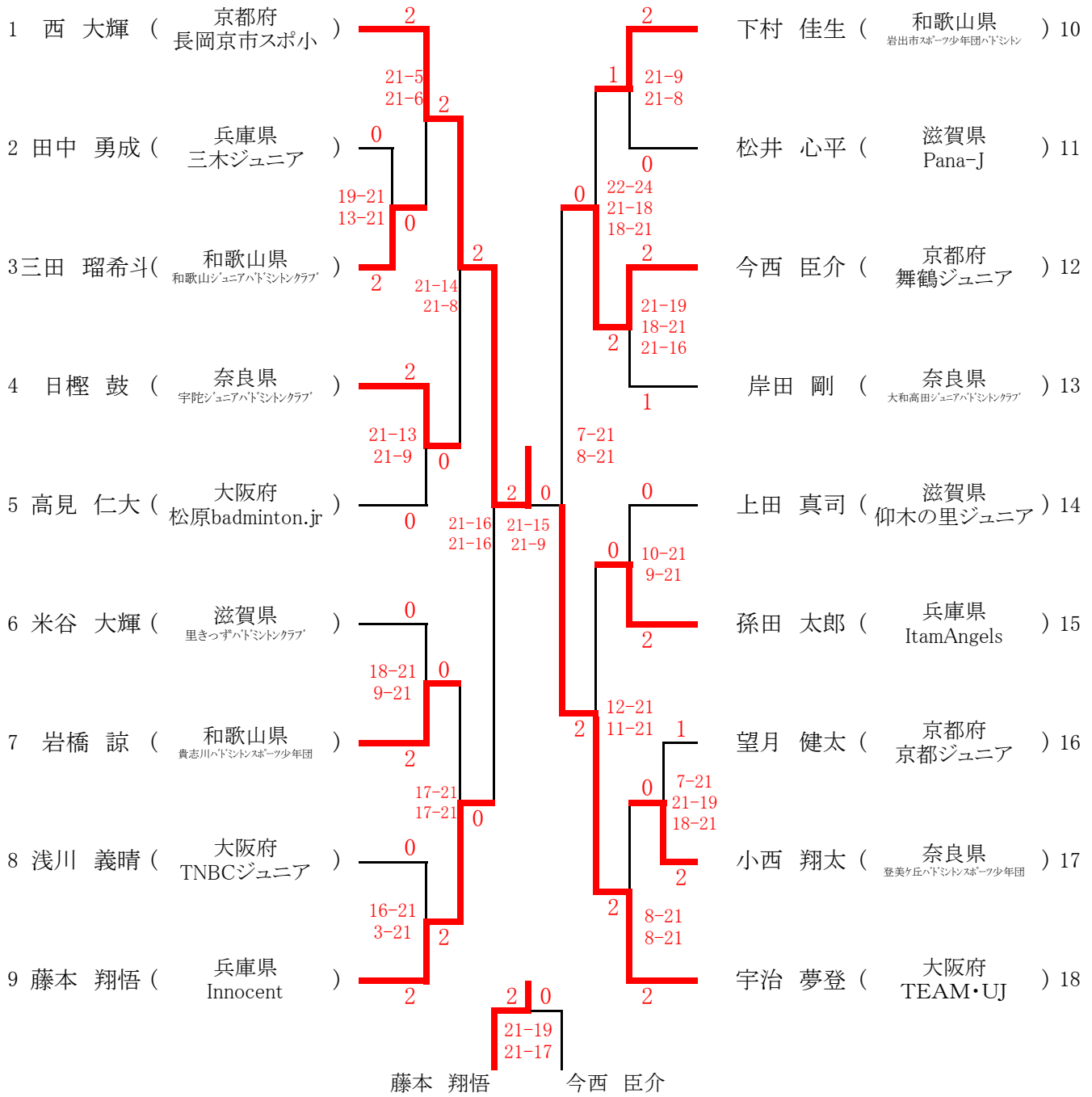

5年生以下男子シングルの部（5BS）

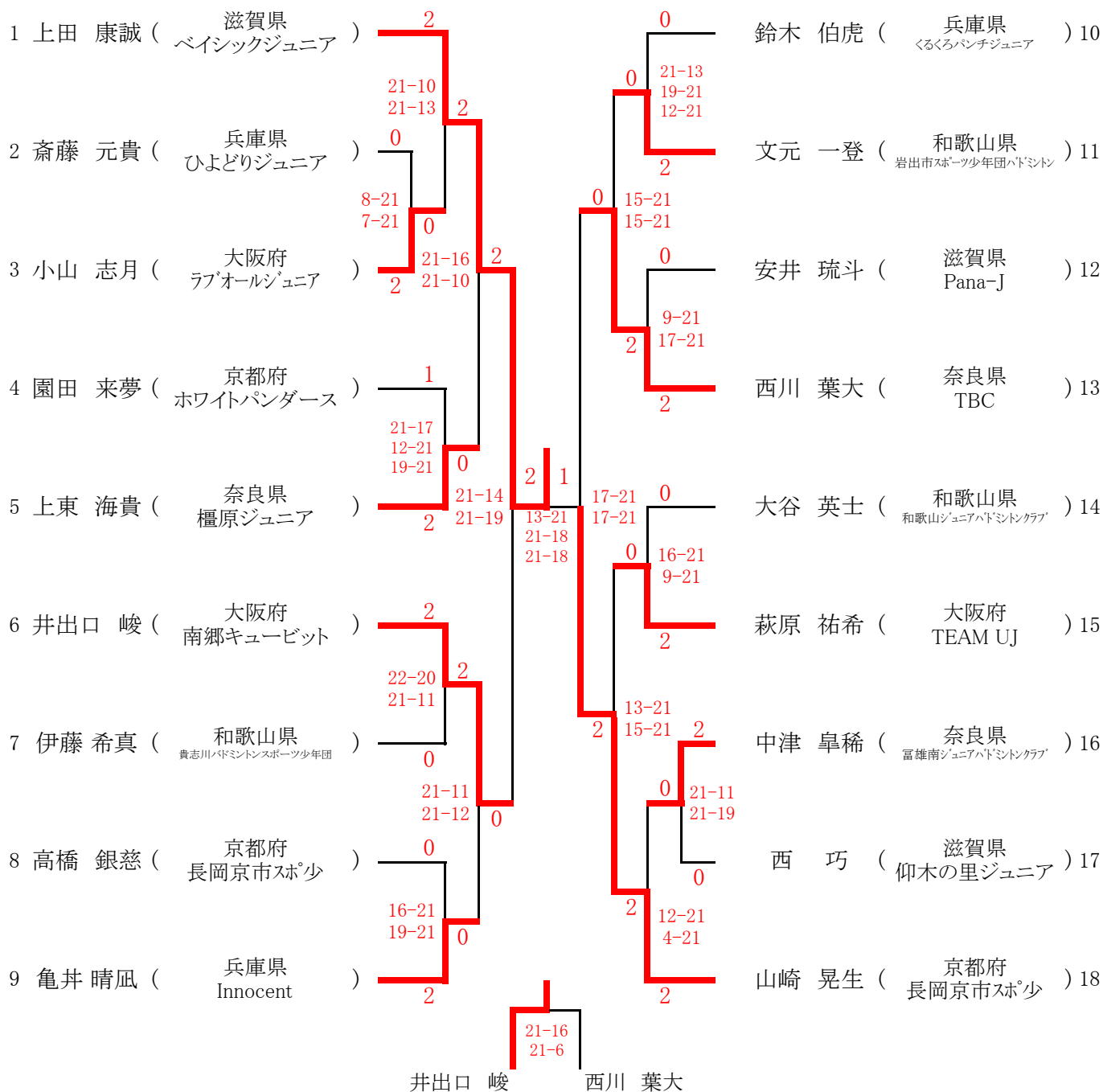

4年生以下男子シングルの部（4BS）

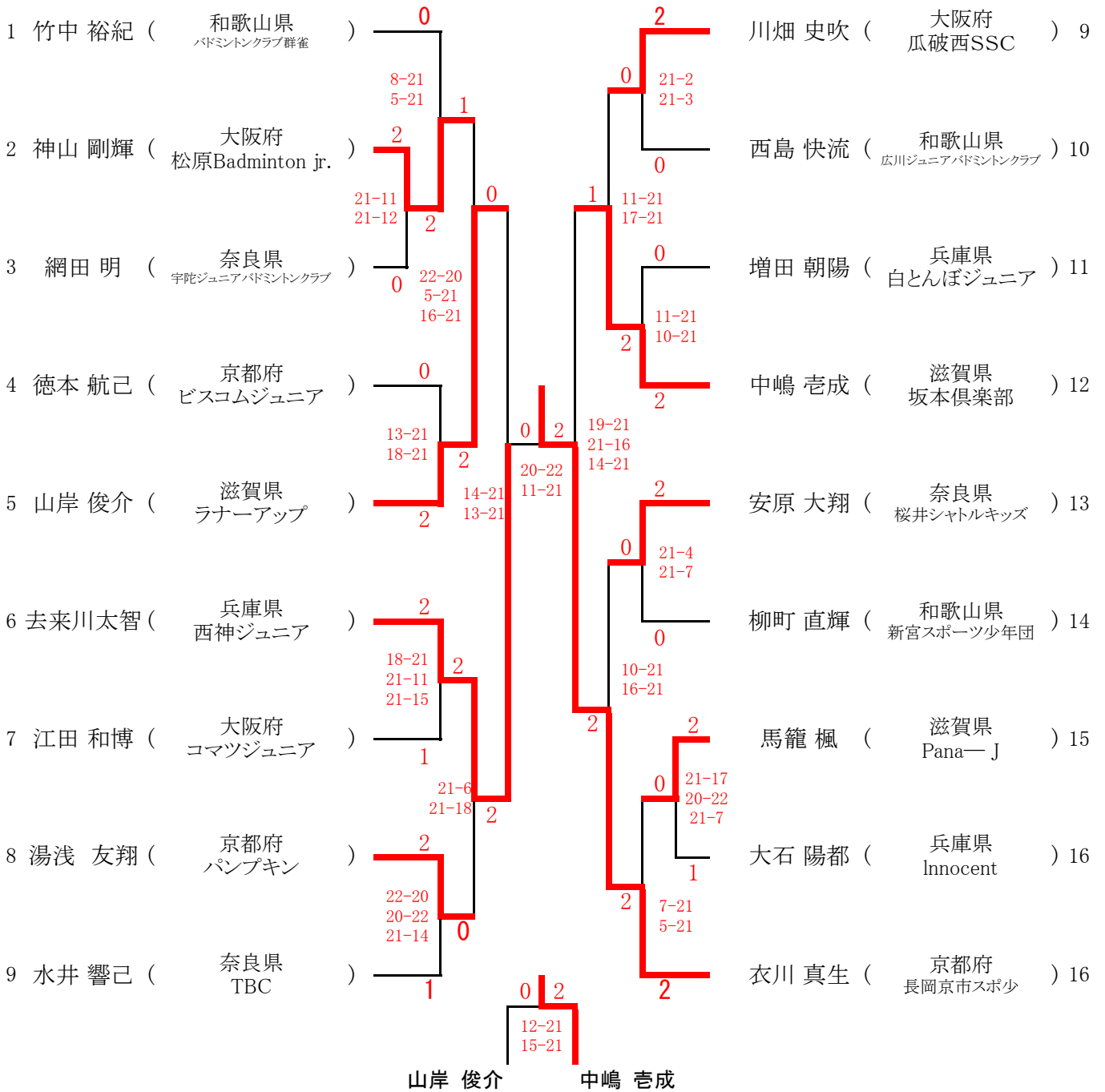

6年生以下女子シングルの部（6GS）

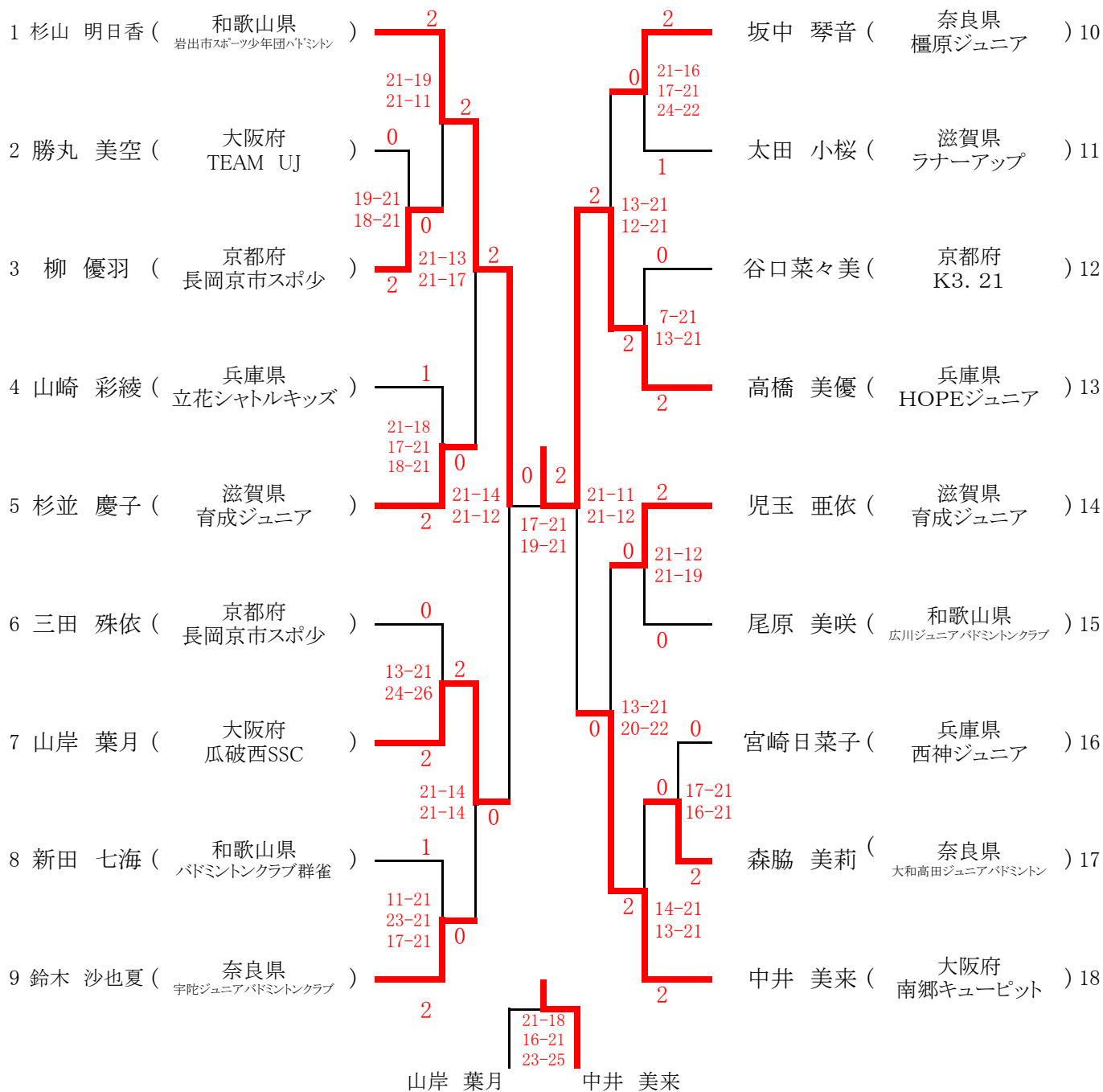

5年生以下女子シングルの部（5GS）

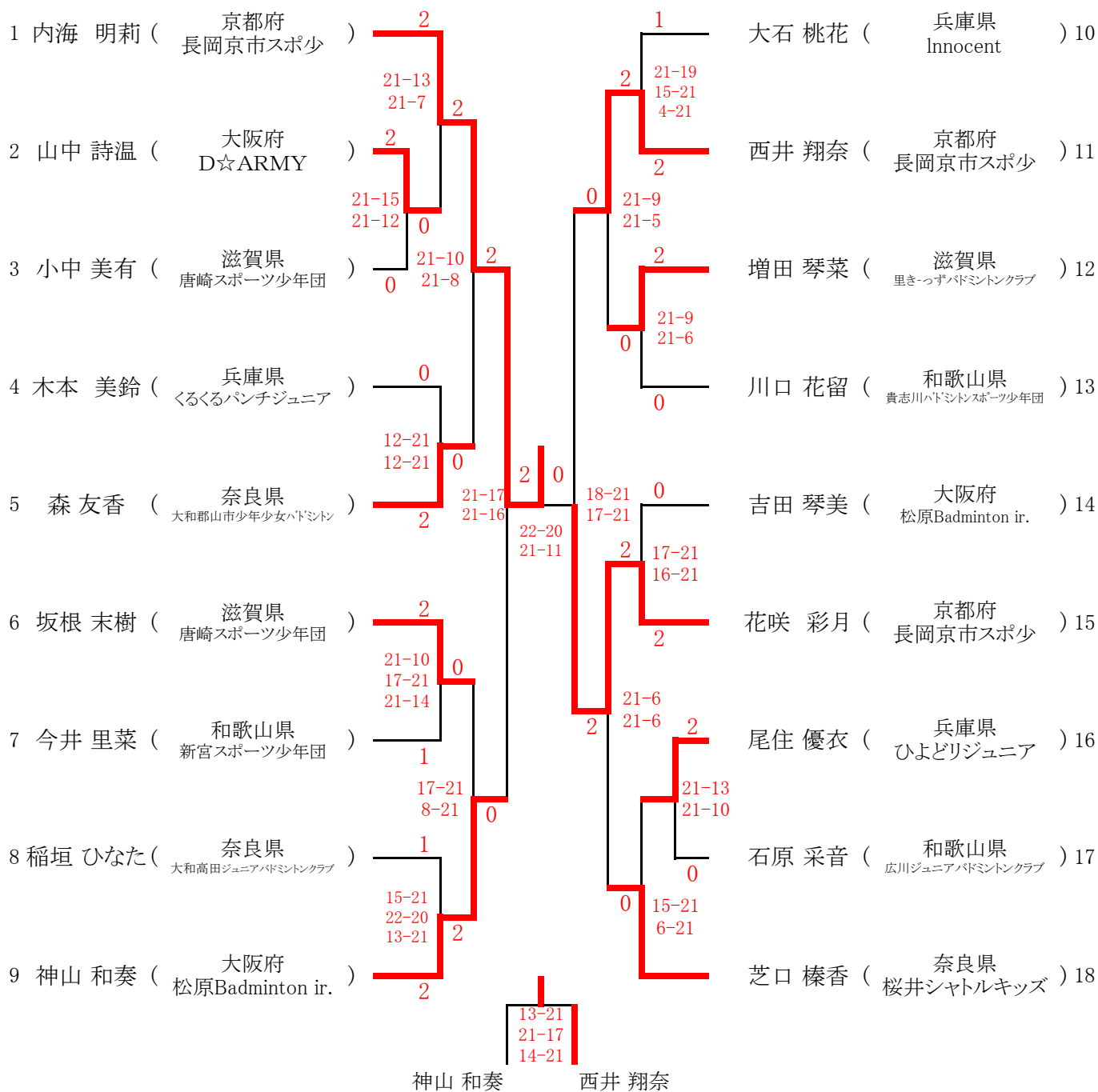

4年生以下女子シングルの部（4GS）

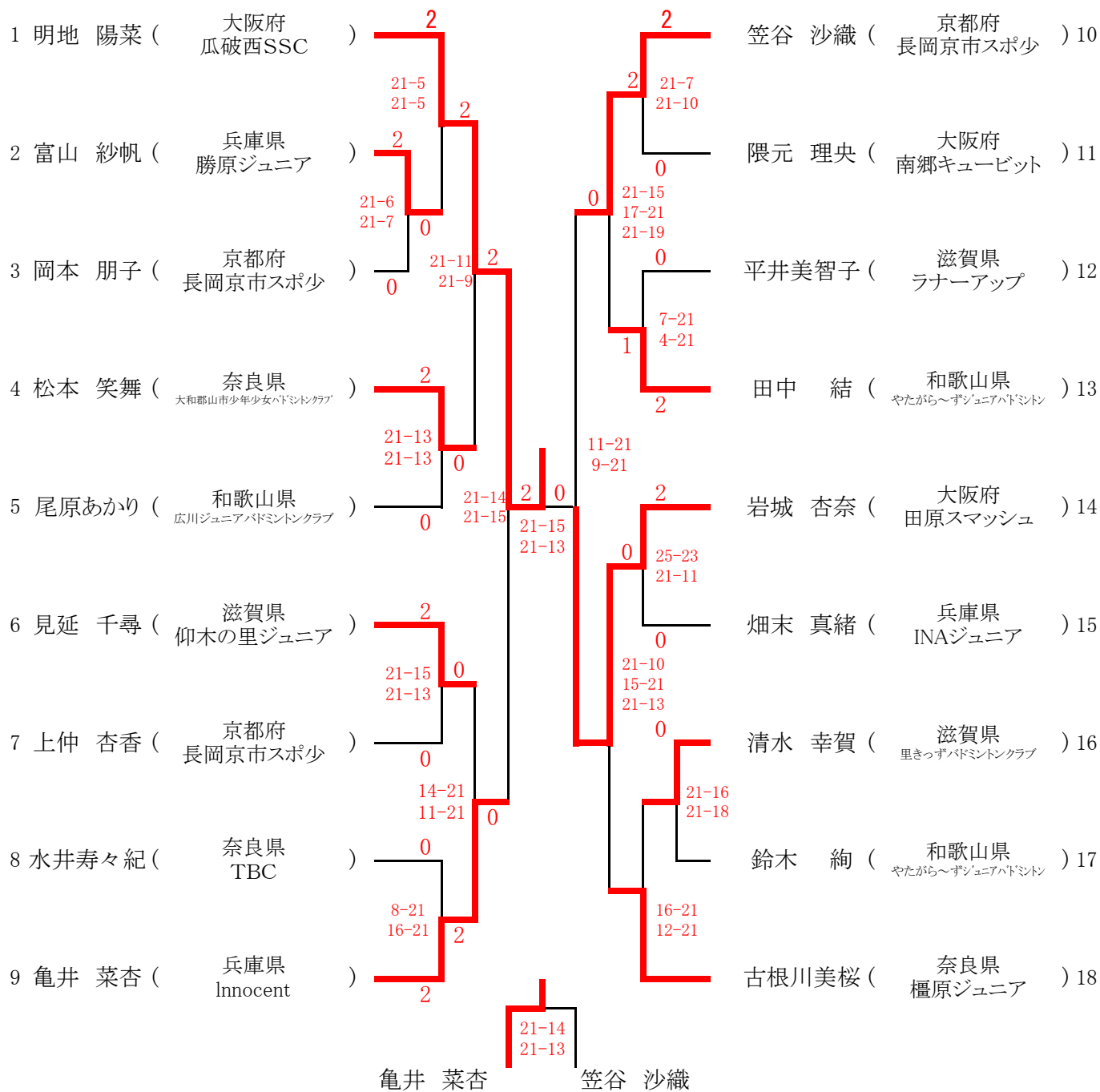

6年生以下男子ダブルスの部（6BD）

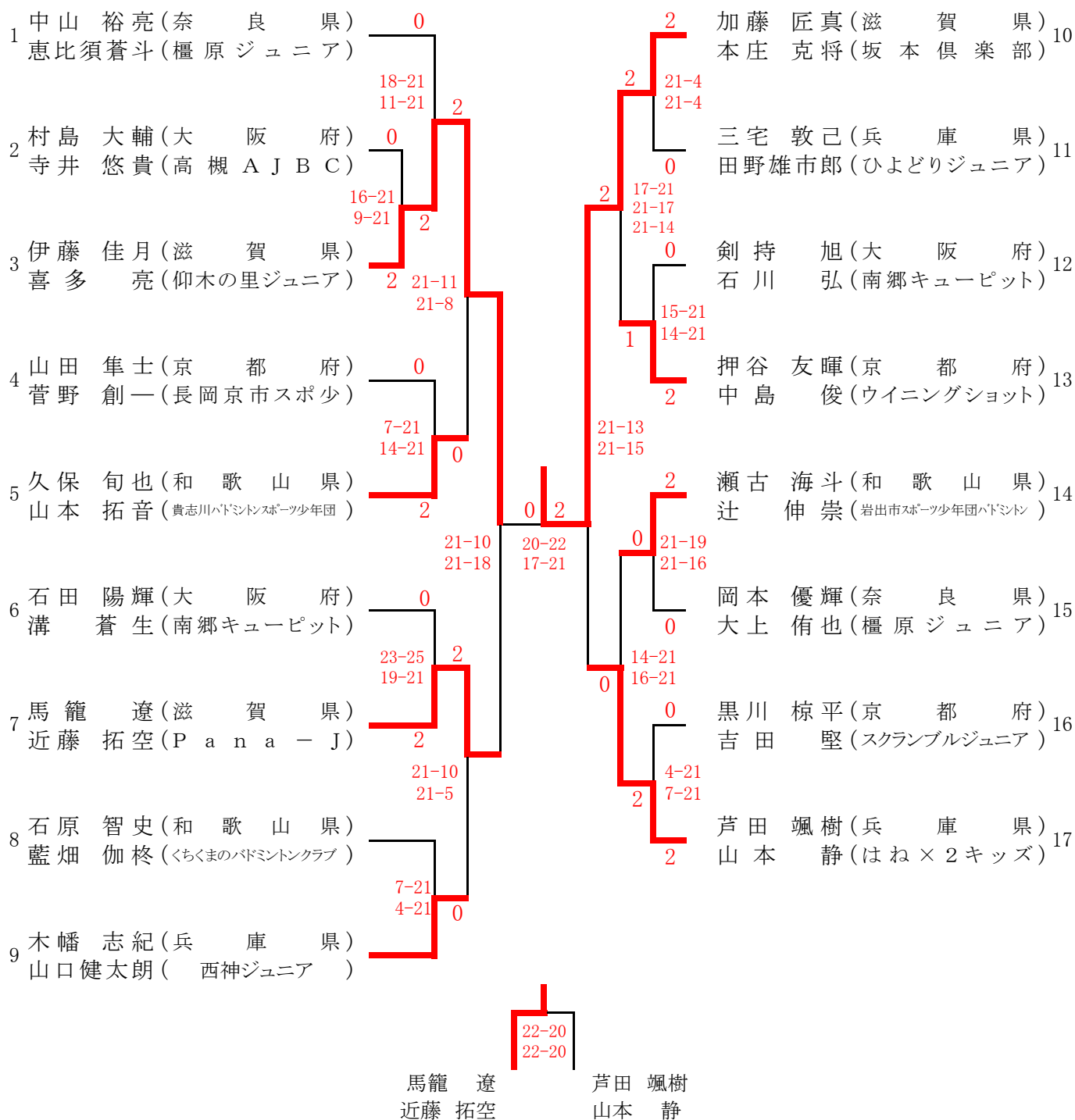

5年生以下男子ダブルスの部（5BD）

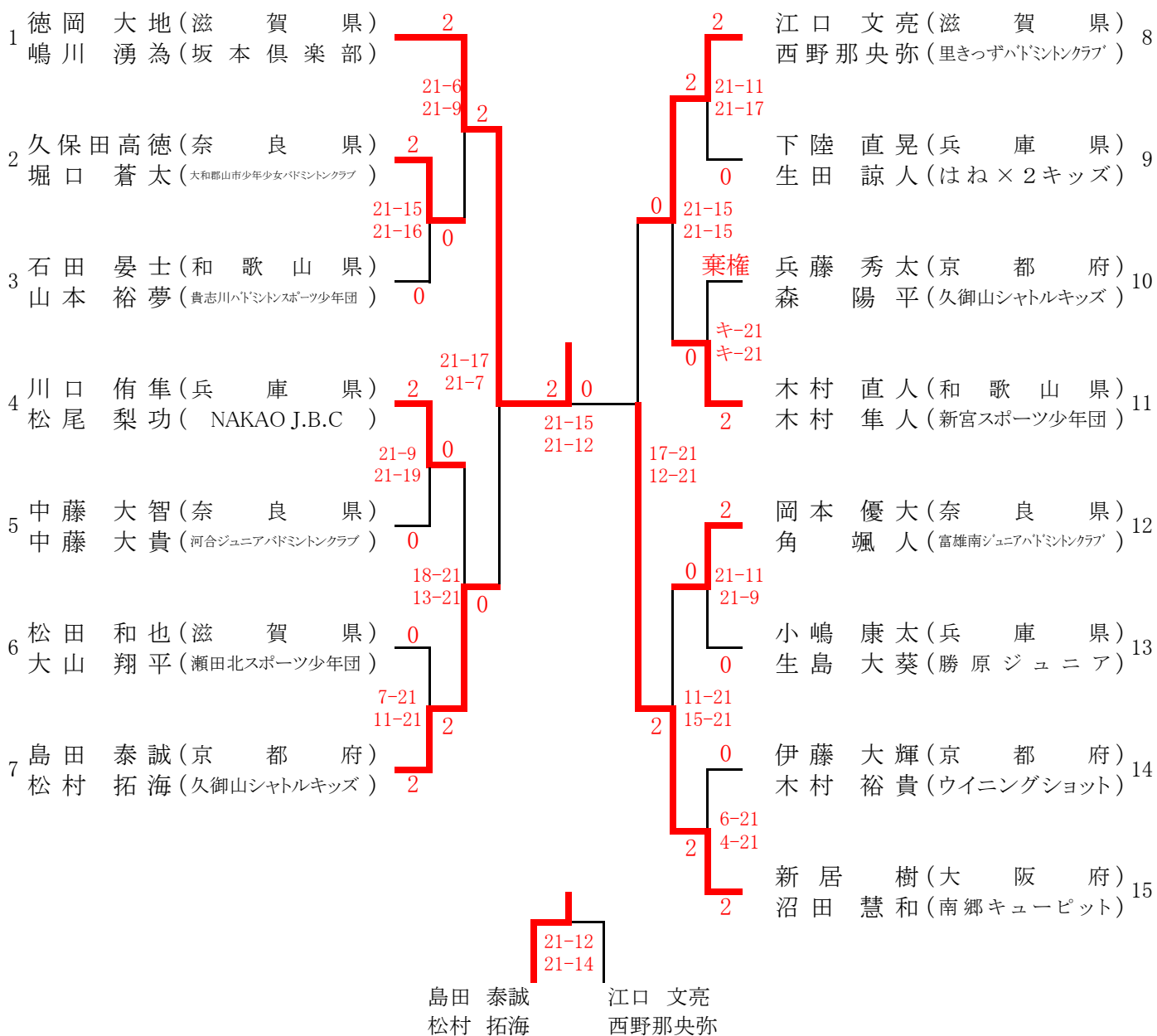

4年生以下男子ダブルスの部（4BD）

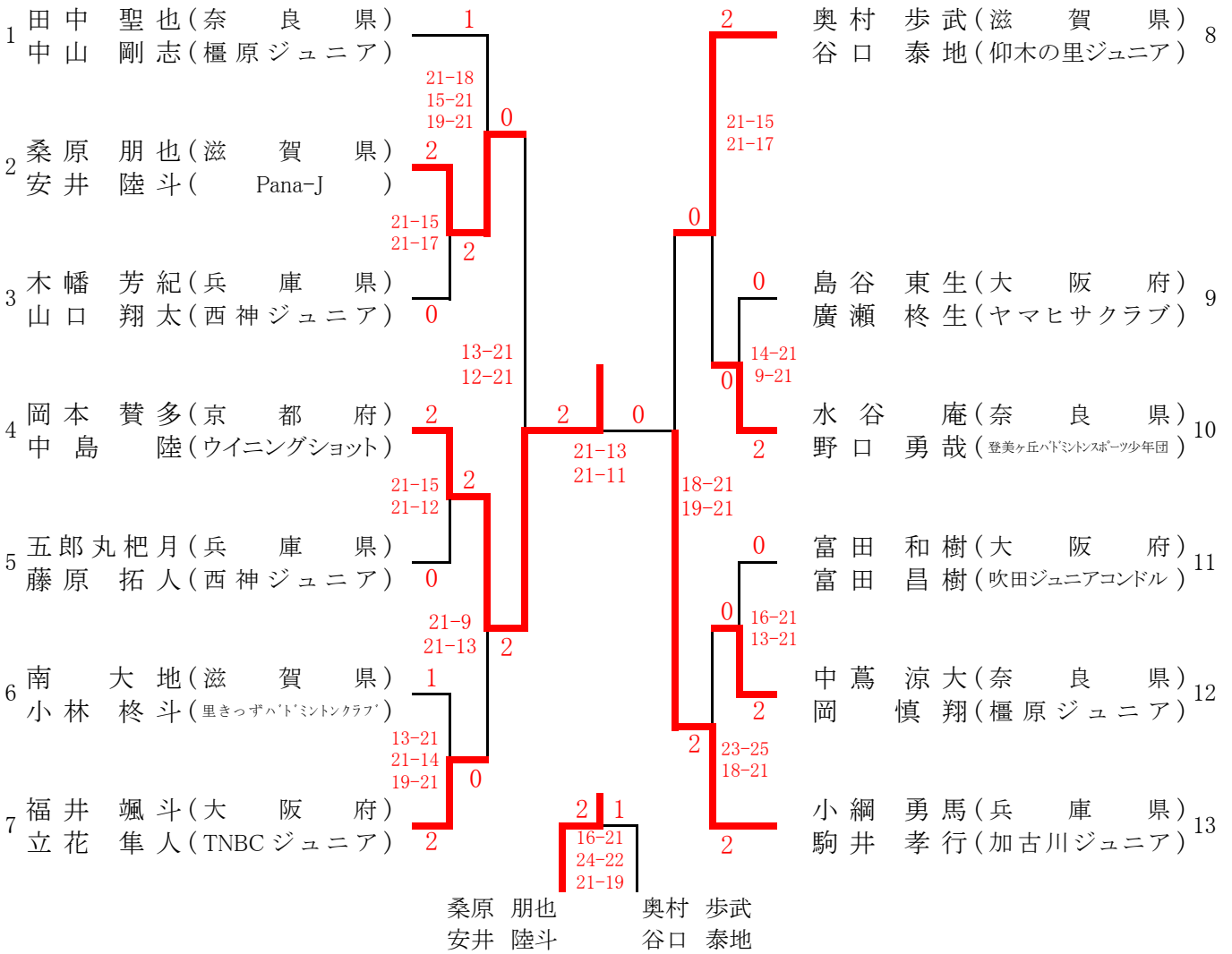

6年生以下女子ダブルスの部（6GD）

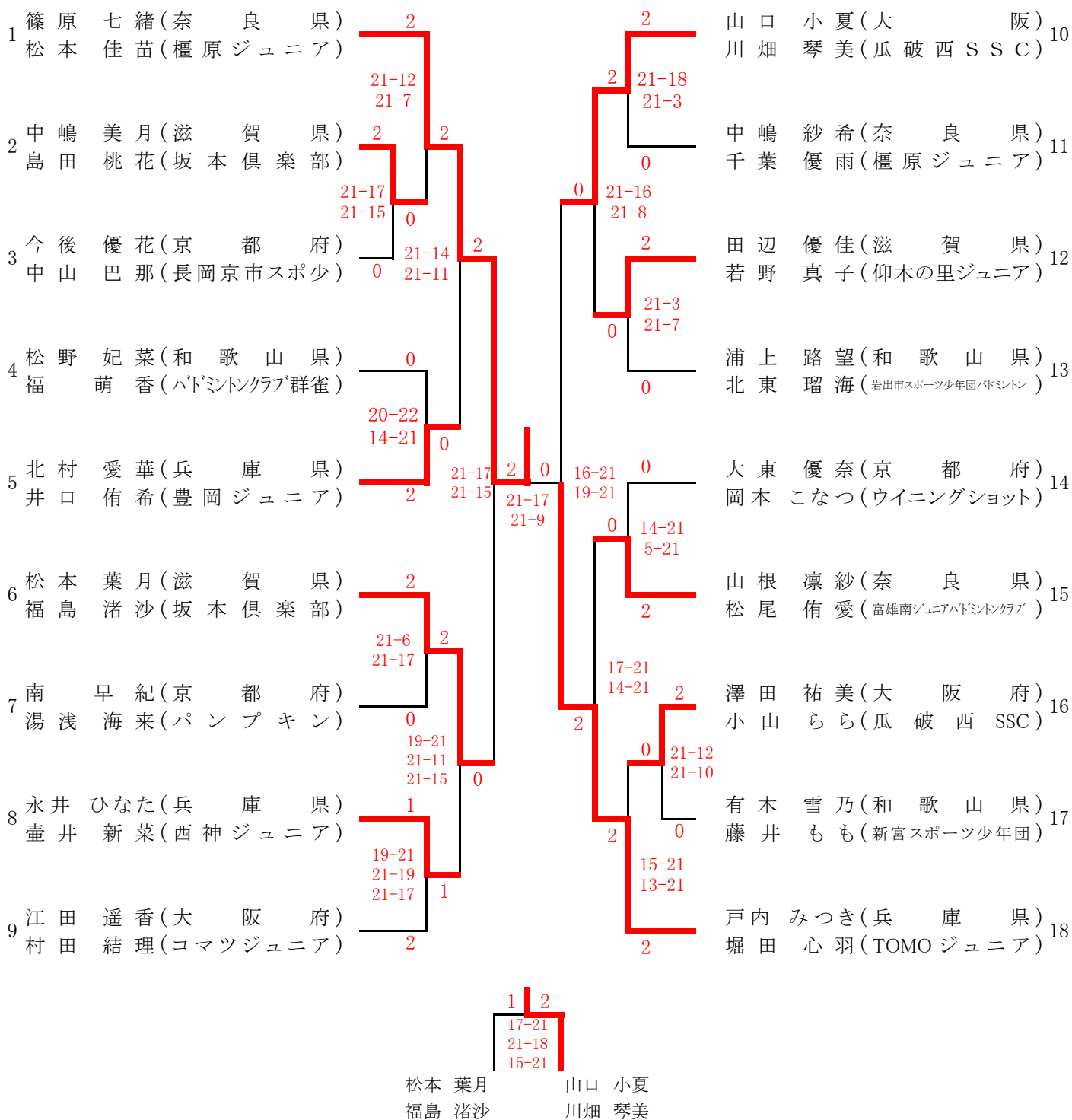

5年生以下女子ダブルスの部（5GD）

1	宮本 蒼依(兵庫県) 東山 夕姫(NAKAO J.B.C)	2 21-4 21-4	2	2 21-7 21-5	池内 萌衣(兵庫県) 10 大塚 彩夏(西神ジュニア)
2	北畠 萌花(奈良県) 長谷川 結(橿原ジュニア)	0	2	0	湯川 亜悠(滋賀県) 11 吉村 みう(瀬田北スポーツ少年団)
3	花田 沙季(和歌山県) 東原 早希(新宮スポーツ少年団)	0	2	0	岡田 琴里(京都府) 12 松本明沙美(宇治JBC)
4	高谷 渚(滋賀県) 山名 このみ(瀬田北スポーツ少年団)	0	2	2	野口 桜子(大阪府) 13 山城 柚季(D☆ARMY)
5	清水 彩花(京都府) 小西 里奈(舞鶴ジュニア)	0	2	0	高垣 凜乃(和歌山県) 14 山本 乙希(岩出市スポーツ少年団バドミントン)
6	吉備明佳里(奈良県) 吉備日代里(橿原ジュニア)	0	2	2	南 香穂(滋賀県) 15 堀 芽里衣(里きっずバドミントンクラブ)
7	勝本 英理(大阪府) 越本 凜音(瓜破西 SSC)	0	1	0	井上 桃花(大阪府) 16 芦田 小晴(高槻AJBC)
8	方山 あみ(兵庫県) 方山 れみ(NAKAO J.B.C)	0	2	2	貴志 夢奈(奈良県) 17 梅本 実香(橿原ジュニア)

<div style="border: 1px solid black; padding: 2px; display: inline-block;"> 18-21 21-17 10-21 </div>		<div style="border: 1px solid black; padding: 2px; display: inline-block;"> 18-21 21-17 10-21 </div>
方山 あみ		野口 桜子
方山 れみ		山城 柚季

4年生以下女子ダブルスの部（4GD）

1	田辺 綾菜(滋 賀 県) 杉本明日香(仰木の里ジュニア)	0		2	松本 里菜(和 歌 山 県) 米舂咲々音(貴志川バドミントンスポーツ少年団)	10
		14-21 9-21		0	21-18 21-15	
				0		11
				1	13-21 15-21	
2	西川 未涼(京 都 府) 山下 なり(ウイニングショット)	0		0		12
		9-21 2-21	2	2	13-21 10-21	
3	小林 優花(奈 良 県) 高谷 偲乃(葛城市菅麻バドミントン部)	2		2		13
		10-21 16-21		24-22 14-21 10-21		
4	小野 心麗(兵 庫 県) 高橋 奈々(HOPEジュニア)	2	0	2	0	14
		21-8 21-5	1	18-21 10-21	15-21 11-21	
5	天野川美緒(和 歌 山 県) 高野 葵姫(新宮スポーツ少年団)	0		2		15
		21-10 18-21 14-21	2	21-10 21-11		
6	山根紗優花(奈 良 県) 中川 藍(富雄南ジュニアバドミントンクラブ)	1	2	2	1	16
		21-11 15-21 18-21	2	0	20-22 21-17 13-21	
7	藤井 史穂(大 阪 府) 吉岡 葉菜(D☆ARMY)	2		2		17

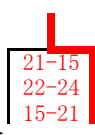

小林 優花 鈴木 彩加
 高谷 偲乃 浦島 実玖